

XPO COLONNE FIXE POUR ÉCRANS DE GRANDE TAILLE



- XPO d'Erardpro est la réponse à vos problèmes d'intégration d'écrans de grande taille, de périphériques et de câbles dans un meuble design, sécurisant et sécurisé
- Son socle en acier et sa colonne en aluminium ont été dessinés pour supporter **1 écran (jusqu'à 95")** ou **2 écrans (jusqu'à 85" selon les modèles)**
- Une construction simple et modulaire :
Les nombreux équipements proposés vous permettront de choisir le meuble adapté à vos besoins.

**FIXE MAIS TOUJOURS
DANS 3 POSITIONS !**



Jusqu'à 2 X 85"



1 X 95" portrait



1 X 95" paysage

XPO EN CHIFFRES



120 KG

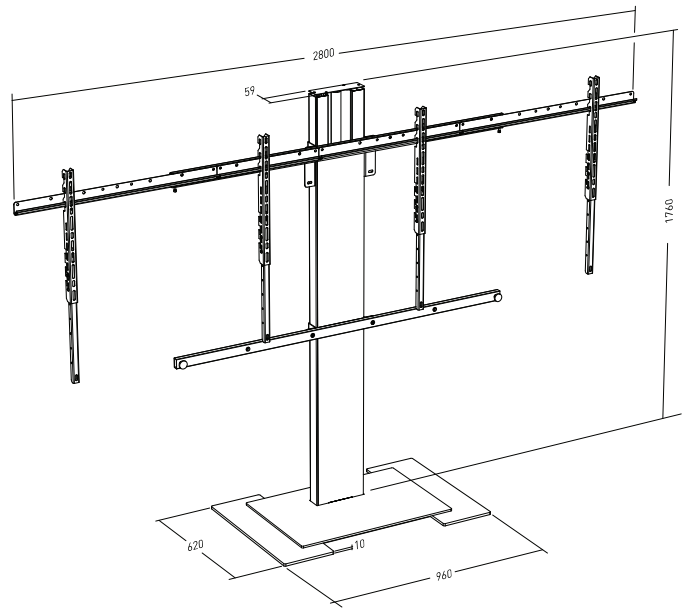
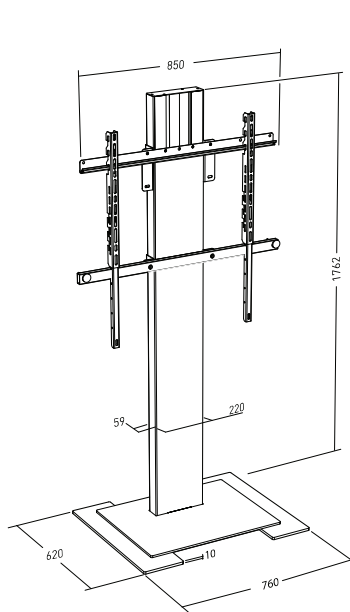

POURQUOI XPO VA FAIRE LA DIFFÉRENCE ?

- Passage des câbles dans la colonne.
- Assemblage simple et rapide.
- Livré monté pour un temps d'installation réduit
- Packaging étudié pour une parfaite protection de la colonne

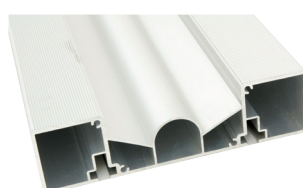
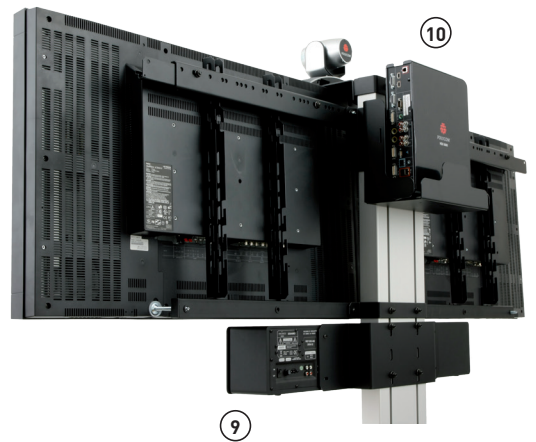
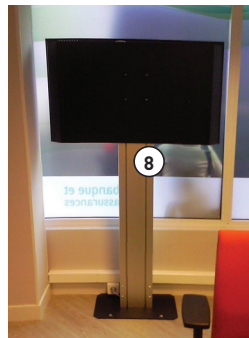
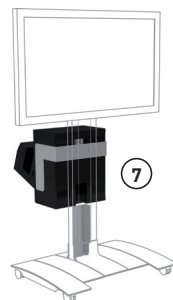
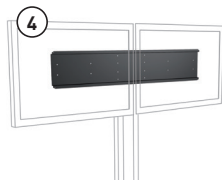
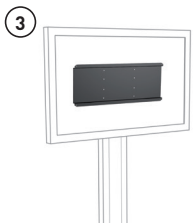
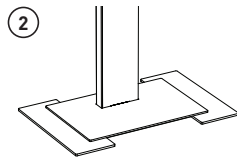
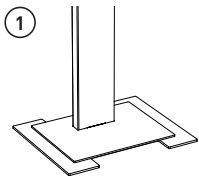

Profilé aluminium en 2 parties permettant une intégration des câbles simple et rapide

- 1 - Petit socle + colonne Ref. 600050
- 2 - Grand socle + colonne Ref. 600051
- 3 - Fixation écran unique Ref. 600002
- 4 - Fixation double écran Ref. 600003
- 5 - Tablette caméra Ref. 600008
- 6 - Tablette verre (poids supporté 15 kg) Ref. 600004
- 7 - Coffret 6U Ref. 600007
- 8 - Habillage dos d'écran Ref. 600027 : portrait
600028 : paysage
- 9 - Barre son + support barre son Ref. 600015
- 10 - Support Codec à l'arrière de la colonne Ref. 600016

ERARD®
PRO

Tél. : +33 (0) 4 72 46 91 06
Fax : +33 (0) 4 72 46 91 01
e-mail : info@erardpro.fr